

- | | | |
|--|-------------------------------------|----------------------|
| 1 Gumb za „uključivanje/
isključivanje” | 3 Zaslون | 5 Gumbi funkcije |
| 2 Gumb za odabir programa | 4 Ladica za
deterdžent/omekšivač | 6 Gumb „Start/pauza” |

i Napomena: Zvučni signal

U sljedećim slučajevima zvučni signal se neće oglasiti na temelju zadanih postavki:

- ▶ pritiskom na gumb
- ▶ kad okrenete gumb odabira programa
- ▶ na kraju programa

Zvučni signal može se odabrati prema potrebi, pogledajte „SVAKODNEVNA UPOTREBA” (P18, 6.13)

3-2

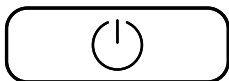

3.1 Gumb za „uključivanje/isključivanje”

Lagano dodirnite ovaj gumb (sl. 3-2) za uključivanje, zaslon će zasvijetliti, a indikator gumba „Start/pauza” će treperiti. Dodirnite ga ponovno na 2 sekunde za isključivanje. Ako nije aktiviran niti jedan element ploče ili program nakon nekog vremena uređaj će se automatski isključiti.

i Napomena: Isključivanje

Bez Wi-Fi veze, uključeni uređaj se automatski isključuje ako se ne aktivira u roku od 2 minute prije početka programa ili na kraju programa. S Wi-Fi vezom vrijeme čekanja je 24 sata.

3-3

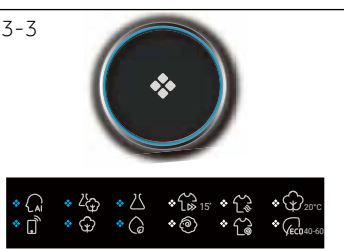

3.2 Gumb za odabir programa



Okretanjem okretnog gumba (sl. 3-3) možete odabrati jedan od 12 programa, zasvijetlit će odgovarajuće LED svjetlo i pokazat će se njegove zadane postavke.

3.3 Zaslون

Zaslون (sl. 3-4) prikazuje sljedeće informacije:

- ▶ Vrijeme pranja
- ▶ Odgoda vremena završetka
- ▶ Šifre pogreške i servisne informacije
- ▶ Prikaz simbola
- ▶ Brzina, temperatura itd.



Simboli	Značenje	Simboli	Značenje
	Zaključana su vrata bubnja		Alarm
	Zaključana je upravljačka ploča		Pretpiranje
	Para		Odgoda
	Uređaj je spojen na WiFi		

3.4 Gumbi funkcije

Gumbi funkcija (sl. 3-5) aktiviraju dodatne opcije kod odabranih programa prije početka programa. Prikazuju se odgovarajući pokazatelji. Isključivanjem uređaja ili podešavanjem novog programa sve se opcije deaktiviraju. Ako gumb ima više opcija, tada se željena opcija može odabrati uzastopnim pritiskom gumba.



Napomena: Tvorničke postavke

Za postizanje najboljih rezultata kod svakog programa tvrtka Haier ima dobro definirane određene zadane postavke. Ako nema posebnih zahtjeva, tada se preporučuju zadane postavke.

3.4.1-Gumb funkcije „Odgoda“

Pritisnite ovaj gumb (sl. 3-6) za pokretanje programa s odgodom. Vrijeme završetka odgode može se povećati u razmacima od 30 minuta od 0,5-24 sata (vrijeme završetka trajat će duže od vremena originalnog programa). Na primjer prikaz 6:30 znači kako će programski ciklus završiti za 6 sati i 30 minuta. Za aktiviranje vremena odgode dodirnite gumb „Start/pauza“. Ovo ne vrijedi za program „Centrifuge“, „Osvježavanja“ i „Daljinskog upravljanja“.



Napomena: Tekući deterdžent

Ako koristite tekući deterdžent, tada se ne preporučuje aktivirati vrijeme završetka odgode.

3-7



3.4.2-Gumb funkcije „Pretpranje“

Dodiranjem na ovu tipku (Sl. 3-7) može se odabrati program „Pretpranje“. Prilikom odabira ove funkcije potrebno je prethodno dodati malo deterdženta u područje za pretpranje (pazite da deterdženta ne smije biti više od 30 g). Za programe Miješano rublje, Sintetika, Pamuk 20°C, Pamuk, Antialergijski program možete odabrati ovu funkciju, kada odaberete funkciju pretpranja, ikona će svijetliti.

3-8

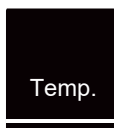

3.4.3 Gumb funkcije „Temperatura“

Pritisnite gumb (sl. 3-8) i promijenite temperaturu pranja programa. Ako ne svijetli niti jedna vrijednost (zaslon „--“), tada se voda neće zagrijavati.

3-9



3.4.4 Gumb funkcije „Brzina“

Pritisnite gumb (sl. 3-9) i promijenite ili poništite program centrifuge. Ako ne svijetli niti jedna vrijednost (prikaz „0“), tada se rublje neće centrifugirati.

3-10



3.4.5 Funkcijski gumb „Dodatno ispiranje“

Dodirnite ovaj gumb (Sl. 3-10) za intenzivnije ispiranje rublja svježom vodom. Ovo se preporučuje za ljude s osjetljivom kožom. Uzastopnim dodirivanjem gumba mogu se odabrati od nula do tri dodatna ciklusa. Oni se pojavljuju na zaslonu kao P--0/ P--1/ P--2/ P--3. Prikazuju se različite opcije programa.

3-11



3.4.6 Gumb funkcije „i-time“

Ova funkcija (sl. 3-11) povećava različita vremena pranja. Ova funkcija ne može se odabrati kod svih programa. Pogledajte P12 za programe kod kojih se može odabrati ova funkcija.

3-12



3.4.7 Gumb funkcije „Start/pauza“

Lagano dodirnite ovaj gumb (sl. 3-12) za pokretanje ili prekid trenutno prikazanog programa.

3.5 „Blokada za djecu“

Odaberite program i pokrenite ga, istovremeno dodirnite gumb „Odgoda“ i „Pretpranje“ (sl. 3-13) na 3 sekunde i blokirajte aktiviranje svih elemenata upravljačke ploče, prikaz ploče . Za odblokiranje ponovno dodirnite ova dva gumba. Indikator zaključavanja za djecu svijetli kada zaključavanje za djecu radi. Funkcija je dodatna kada uređaj radi.

Zaslom prikazuje **CL01** – (Sl. 3-14) ako je gumb pritisnut, kada je blokada za djecu aktivirana. Promjena se ne primjenjuje.

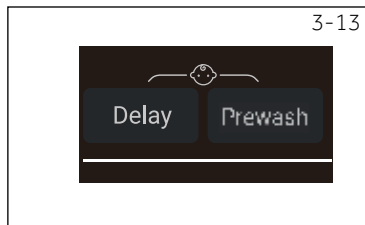

Napomena: Roditeljska zaštita

- ▶ Roditeljska zaštita koja je postavljena ručno mora se ručno poništiti ili će se poništiti automatski na kraju programa. Isključivanje i informacije o pogrešci neće poništiti roditeljsku zaštitu. Ona je dalje aktivna kada se uređaj uključi idući put.
- ▶ Ako koristite roditeljsku zaštitu, prvo pritisnite gumb programa, a zatim će se uključiti roditeljska zaštita.
- ▶ Držite ga 3 sekunde, blokada za djecu će potpuno zasvijetliti i aktivirati će se.
- ▶ Roditeljsku zaštitu ne može se podesiti ili poništiti pomoću aplikacije hOn.

3.6 Ladica za deterdžent

Otvorite ladicu dozatora, mogu se vidjeti sljedeće komponente (sl. 3-15):

- 1: Glavni odjeljak za pranje za deterdžent u prahu ili tekući deterdžent.
- 2: Preklap za odabir deterdženta: podignite ga za deterdžent u prahu, ostavite ga spuštenog za tekući deterdžent.
- 3: Odjeljak omekšivača.
- 4: Odjeljak pretpranja za male količine deterdženta u prahu.
- 5: Jezičac zaključavanja, pritisnite ga za izvlačenje ladice dozatora.

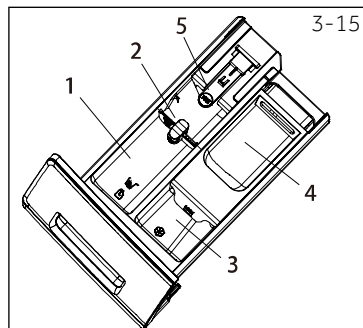

Preporučeni tip deterdženta prikladan je za razne temperature pranja, pogledajte priručnik deterdženta.

Napomena: Postupak za provjeru broja ciklusa koje je perilica izvela.

Postupak: u stanju pripravnosti, prvo odaberite program „Pamuk“, zatim istovremeno dodirnite „Temperatura“ i „Brzina“, na 2 sekunde prikazat će se broj aktivnih ciklusa, a zatim će se vratiti na sučelje načina rada pripravnosti. Kumulativni aktivni ciklusi dodat će 1 nakon završetka programa. Aktivni ciklusi prikazat će se kao heksadecimalni brojevi ako su iznad 9999.

• Da, ○ Dodatno, / Ne

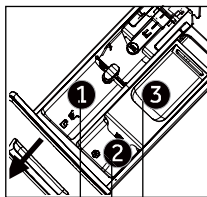

Odjeljak deterdženta za:

- 1 Deterdžent
- 2 Omekšivač ili proizvod za njegu rublja
- 3 Deterdžent³⁾

Trajanje	Maks. težina	Temperatura	Prethodno podešavanje				Tip tkanine	Prethodno podešena brzina centrifuge u o/min	Funkcija				Zadano trajanje HW80/90
	u kg	u °C ¹⁾		raspon koji se može odabrati	1	2			3	Odgoda	Pretpranje	Dodatno ispiranje	
Pametne značajke	8/9	* do 60	30	•	○	○	Slabo zaprljano miješano rublje od pamuka i sintetike	1000	•	/	•	•	1:03 1:08
Miješano rublje	8/9	* do 60	30	•	○	○	Slabo zaprljano miješano rublje od pamuka i sintetike	1000	•	•	•	•	1:05 1:10
Sintetika	4/4,5	* do 60	40	•	○	○	Sintetika ili miješane tkanine	1200	•	•	•	•	2:08 2:13
Brzo 15 ²⁾	2	* do 40	*	•	○	○	Pamuk/Sintetika	1000	•	/	•	•	0:15 0:15
Osvježavanje	1	/	/	/	/	/	Pamuk/Sintetika	/	/	/	/	/	0:18 0:18
Pamuk 20°C	8/9	/	/	•	○	○	Pamuk	1000	•	•	•	•	0:53 0:53
Daljinski	/	/	/	/	/	/	/	/	/	/	/	/	0:49 0:49
Pamuk	8/9	* do 90	40	•	○	○	Pamuk	1400	•	•	•	•	1:17 1:22
Antialergijski program	8/9	* do 90	60	•	○	○	Pamuk/Sintetika	1000	•	•	•	•	1:42 1:47
Vuna	2/2,5	* do 40	*	•	○	/	Tkanina koja se može prati u perilici rublja izrađena od vune ili s udjelom vune	800	•	/	•	•	0:40 0:40
Centrifuga	8/9	/	/	/	/	/	Neosjetljive tkanine	1000	/	/	/	/	0:08 0:08
ECO-40-60	8/9	/	/	•	○	○	/	/	•	/	/	/	2:31 2:31

* Voda nije zagrijana.

¹⁾ Temperaturu od 90 °C odaberite samo za posebne higijenske zahtjeve.

²⁾ Smanjite količinu deterdžent, jer je vrijeme trajanja programa kratko.

³⁾ Ništa ili mala količina deterdženta u prahu.

⁴⁾ Odnosi se na suho rublje.

Dizajn i specifikacije podložne su izmjeni bez prethodne obavijesti u svrhu poboljšanja.

Korisnik neće dodavati nikakva sredstva za dezinfekciju, deterdžente ili omekšivače u program i-Refresh.





Skenirajte QR kod na energetske oznaci za informacije o potrošnji energije. Stvarna potrošnja energije može se razlikovati od navedene ovisno o lokalnim uvjetima.

Napomena: Automatska težina

Uređaj je opremljen prepoznavanjem opterećenja. Ako je opterećenja malo, energija, voda i vrijeme pranja će se automatski smanjiti kod nekih programa.

Prikazano zadano vrijeme može se razlikovati ovisno o težini rublja, uključujući program „Smart, Miješano rublje, Sintetika, Pamuk, Pamuk 20°C, Eco 40-60”.

Indikativne informacije (prema Uredbi Komisije (EU) 2019/2023):

Nazivni kapacitet	Trajanje	 (kg)	 (HH:MM)	ENERG  (kWh/ciklus)	 (l/ciklus)	Maks. temperatura (°C)	Efektivna brzina (o/min)	 Preostala vlažnost (%)
8 kg	Eco 40-60	8,0	3:38	0,550	60,0	28	1330	53,5
	Eco 40-60	4,0	2:48	0,335	37,0	26	1330	53,2
	Eco 40-60	2,0	2:38	0,226	33,0	25	1330	55,0
	Pamuk 20°C	8,0	0:53	0,280	75,0	20	1000	65,0
	Pamuk 60°C	8,0	1:46	1,800	75,0	57	1400	55,0
	Vuna 30°C	1,0	0:45	0,350	38,0	30	800	37,0
	Brzo pranje 15'30°C	1,0	0:23	0,350	38,0	30	1000	65,0
9 kg	Eco 40-60	9,0	3:48	0,680	65,0	30	1330	53,4
	Eco 40-60	4,5	2:52	0,380	39,0	28	1330	53,0
	Eco 40-60	2,5	2:38	0,230	35,0	25	1330	55,0
	Pamuk 20°C	9,0	0:53	0,300	80,0	20	1000	65,0
	Pamuk 60°C	9,0	1:46	2,000	80,0	57	1400	55,0
	Vuna 30°C	1,0	0:45	0,380	40,0	30	800	37,0
	Brzo pranje 15'30°C	1,0	0:23	0,380	40,0	30	1000	65,0

Vrijednosti navedene za programe, osim za program Eco 40-60 te za ciklus sušenja na internetu samo su informativne.

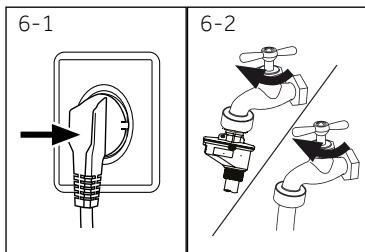

6.1 Napajanje

Perilicu rublja priključite na napajanje (220 V do 240V~/50Hz; sl. 6-1). Pogledajte i dio **INSTALACIJA** (pogledajte P28)

6.2 Priključak za vodu

- ▶ Prije priključivanja provjerite čistoću i začepljenost dovoda vode.
- ▶ Otvorite slavinu (sl.6 -2).

i Napomena: Zategnutost

Prije upotrebe provjerite propuštaju li spojevi između slavine i crijeva za dovod vode otvaranjem slavine za vodu.

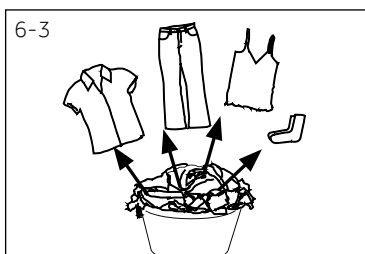

6.3 Priprema rublja

- ▶ Sortirajte odjeću prema tkanini (pamuk, sintetika, vuna ili svila) i prema zaprljanosti (sl. 6-3). Pripazite na oznake održavanja na etiketi odjeće.
- ▶ Odvojite bijelo rublje od rublja u boji. Odjeću u boji prvo operite na ruke i provjerite hoće li se boja isprati.
- ▶ Ispraznite džepove (ključeve, kovanice, itd.) i uklonite tvrde ukrasne predmete (npr. broševe).
- ▶ Odjeća bez rubova, osjetljive i fino tkane tkanine poput finih zavjesa treba staviti u vrećice za pranje kako bi se ispravno oprali tako delikatni materijali (ručno ili kemijsko čišćenje bi bilo bolje).
- ▶ Zatvorite patent zatvarače, čičke i kopče, pobrinite se da su svi gumbi zakopčani.
- ▶ Osjetljive odjevne predmete poput rublja bez čvrstih rubova, fino donje rublje te male odjevne predmete, poput čarapa, remenja, grudnjaka, itd. perite u vrećicama za pranje.
- ▶ Rastvorite materijale velikih dimenzija poput plati, prekrivača, itd.
- ▶ Traper i tkanine s printom, ukrasima ili jakim bojama okrenite na naopaku stranu i po mogućnosti perite odvojeno.



OPREZ!

Predmete koji nisu od tekstila, kao i mali, labavi i oštri predmeti mogu izazvati kvarove i oštetiti odjeću i uređaj.

6.4 Tablica pranja rublja

Pranje rublja		
 Perivo na temperaturi do 95°C normalni postupak	 Perivo na temperaturi do 60°C normalni postupak	 Perivo na temperaturi do 60°C blagi postupak
 Perivo na temperaturi do 40°C normalni postupak	 Perivo na temperaturi do 40°C blagi postupak	 Perivo na temperaturi do 40°C iznimno blagi postupak
 Perivo na temperaturi do 30°C normalni postupak	 Perivo na temperaturi do 30°C blagi postupak	 Perivo na temperaturi do 30°C iznimno blagi postupak
 Ručno pranje maks. 40°C	 Ne prati	
Izbjeljivanje		
 Izbjeljivanje je dozvoljeno	 samo kisik/ ne klor	 Ne izbjeljivati
Sušenje		
 Moguće je sušenje u sušilica rublja normalna temperatura	 Moguće je sušenje u sušilica rublja niska temperatura	 Ne sušiti u sušilici rublja
 Sušiti na sušilu	 Sušiti na ravnoj površini	
Glačanje		
 Glačati na maksimalnoj temperaturi do 200 °C	 Glačati na srednjoj temperaturi do 150°C	 Glačati na niskoj temperaturi do 110 °C; bez pare (parno glačanje može izazvati nepopravljivu štetu)
 Ne glačati		
Profesionalna njega rublja		
 Kemijsko čišćenje tetrakloretilenom	 kemijsko čišćenje ugljikovodicima	 Nemojte kemijski čistiti
 Profesionalno mokro čišćenje	 Nemojte profesionalno mokro čistiti	

Nisu svi ovi simboli prikazani na izborniku aplikacije.

6.5 Stavljanje rublja u uređaj

- ▶ U bubanj stavljajte rublje komad po komad.
- ▶ Nemojte preopteretiti uređaj. Pripazite na različite maksimalne količine rublja u skladu s programima. Provjerite možete li staviti upravni dlan na vrhu rublja.
- ▶ Pažljivo zatvorite vrata. Pripazite da niti jedan komad rublja nije prignječen.

6.6 Odabir deterdženta

- ▶ Učinkovitost pranja i radni učinak određeni su kvalitetom deterdženta koji se koristi.
- ▶ Koristite samo deterdžent koji je odobren za pranje u perilici rublja.
- ▶ Ako je potrebno koristite posebne deterdžente, npr. za sintetičke i vunene tkanine.
- ▶ Uvijek pazite na preporuke proizvođača deterdženta.
- ▶ Ne koristite sredstva za kemijsko čišćenje poput trikloretilena i sličnih proizvoda.

Trajanje	Vrsta deterdženta				
	Univerzalni	Boja	Osjetljivo rublje	Posebni	Omekšivač
Pametne značajke	L/P	L/P	-	-	o
Miješano rublje	L	L/P	-	-	o
Sintetika	-	L/P	-	-	o
Brzo 15 ^{2l}	L	L	-	-	o
Osvježavanje	-	-	-	-	-
Pamuk 20 °C	L/P	L/P	-	-	o
Daljinski	L/P	L/P	-	L	-
Pamuk	L/P	L/P	-	-	o
Antialergijski program	L/P	L/P	-	-	o
Vuna	-	-	L/P	L/P	o
Centrifuga	-	-	-	-	-
ECO-40-60	L/P	L/P	-	-	o

L = deterdžent u gelu/tekući deterdžent

P = deterdžent u prahu

O = opcionalno

- = ne

Ako koristite tekući deterdžent, tada se ne preporučuje aktivirati vrijeme odgode.

Preporučujemo koristiti:

- ▶ Deterdžent u prahu: 20°C do 90°C* (najbolje koristiti na: 40-60°C)
- ▶ Deterdžent za rublje u boji: 20°C do 60°C (najbolje koristiti na: 30-60°C)
- ▶ Deterdžent za osjetljivo rublje/vunu: 20°C do 30°C (= najbolje koristiti na: 20°C do 30°C)

* Temperaturu od 90 °C odaberite samo za posebne higijenske zahtjeve.

* Ako odaberete temperaturu vode od 60°C ili više, savjetovali bismo vas da koristite manje deterdženta. Koristite posebno sredstvo za dezinfekciju, koje je prikladno za pamučne ili sintetičke tkanine.

* Bolje je koristiti manje deterdženta ili deterdžent u prahu koji se ne pjenu.

6.7 Dodavanje deterdženta

1. Izvucite ladicu za deterdžent.
2. Stavite potrebno sredstvo u odgovarajući odjeljak (sl. 6-4).
3. Lagano gurnite natrag ladicu.

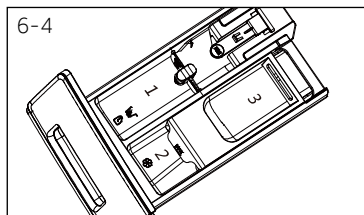

Napomena:

- ▶ Iz ladice za deterdžent uklonite ostatke deterdženta prije idućeg ciklusa pranja.
- ▶ Ne koristite previše deterdženta ili omekšivača.
- ▶ Pridržavajte se uputa na pakiranju deterdženta.
- ▶ Deterdžent uvijek dodajte prije početka ciklusa pranja.
- ▶ Koncentrirani tekući deterdžent trebate razrijediti prije dodavanja.
- ▶ Ne koristite tekući deterdžent ako je odabran program „Odgoda”.
- ▶ Pažljivo odaberite postavke programa u skladu sa simbolima za njegu rublja na etiketi odjeće i u skladu s tablicom programa.

6.8 Uključivanje programa

Dodirnite gumb „Uključivanje/isključivanje” za uključivanje uređaja (sl. 6-5). LED svjetlo gumba „Start/pauza” treperi.

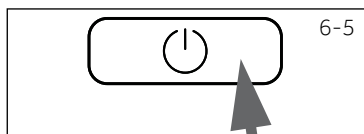

6.9 Odaberite program

Za postizanje najboljih rezultata pranja, odaberite program koji odgovara stupnju zaprljanosti i vrsti rublja.

Okrenite okretni gumb (sl. 6-6) i odaberite pravi program. LED svjetla odgovarajućeg programa će zasvijetliti te će se prikazati zadane postavke.

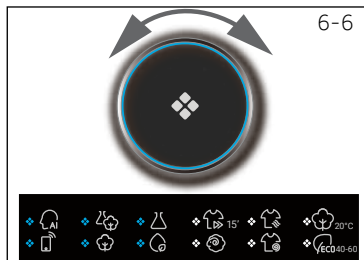

Napomena: Uklanjanje neugodnih mirisa

Prije prve upotrebe preporučujemo pokrenuti program „Pamuk + 90°C+600 o/m” bez stavljanja rublja i s malom količinom deterdženta u odjeljku za deterdžent ili posebnog sredstva za čišćenje uređaja zbog uklanjanja mogućih štetnih ostataka.

6.10 Dodavanje pojedinačnih odabira

Odaberite željene opcije i postavke (sl. 6-7); pogledajte dio „Upravljačka ploča”.

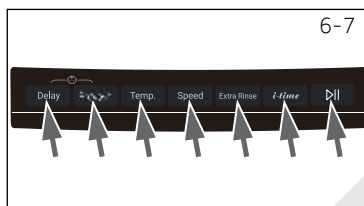

6-8



6.11 Pokretanje programa pranja

Za pokretanje dodirnite gumb „Start/pauza“ (sl. 6-8). LED svjetlo gumba „Start/pauza“ prestat će treperiti i početak će stalno svijetliti. Uređaj radi u skladu s prethodno podešenim postavkama. Promjene su moguće samo ako se program poništi.

6.12 Prekid / poništenje programa pranja

Za prekid pokrenutog programa lagano pritisnite gumb „Start/pauza“. LED svjetlo iznad gumba treperi. Pritisnite ga ponovno za nastavak rada.

Za poništenje pokrenutog programa i svih njegovih pojedinačnih postavki

1. Za prekid pokrenutog programa dodirnite gumb „Start/pauza“.
2. Dodirnite gumb „Uključivanje/isključivanje“ na 2 sekunde i isključite uređaj.
3. Dodirnite tipku „Napajanje“ kako biste uključili uređaj, odaberite „Bez brzine“ (svjetla za brzinu su isključena) i pokrenite program „Centrifuga“ za ispuštanje vode.
4. Nakon završetka programa ponovno pokrenite uređaj, odaberite novi program i pokrenite ga.

6.13 Nakon pranja



Napomena: Blokada vrata

- ▶ Iz sigurnosnih razloga vrata se djelomično blokiraju tijekom ciklusa pranja. Vrata je moguće otvoriti na kraju programa ili nakon ispravnog poništenja programa (pogledajte gornji opis).
- ▶ U slučaju visoke razine vode, visoke temperature vode i tijekom centrifuge nije moguće otvoriti vrata; tada se prikazuje **LoC I-**

1. Na kraju ciklusa programa prikazuje se **End**.
2. Uređaj se automatski isključuje.
3. Što prije izvadite odjeću iz uređaja i tako spriječite prejako gužvanje.
4. Zatvorite dovod vode.
5. Iskopčajte strujni kabel iz strujne utičnice.
6. Otvorite vrata i tako spriječite nastanak vlage i neugodnih mirisa. Ostavite ih otvorena kada se uređaj ne koristi.
7. Mala odjeća lako se zalijepi za stijenke nakon sušenja velikom brzinom, nemojte je zaboraviti kada otvorite vrata da dohvatite odjeću.



Napomena: Način pripravnosti / način uštede energije

Uključeni uređaj prebacit će se u način pripravnosti ako se ne aktivira u roku od 2 minute prije početka programa ili na kraju programa. Zaslom se isključuje. Na ovaj način se štedi energija. Za prekid načina pripravnosti pritisnite gumb „Uključivanje/isključivanje“.

6.14 Aktiviranje ili deaktiviranje alarma

Zvučni signal može se poništiti ako je to potrebno:

1. Uključite uređaj.
2. Odaberite program Mix (Miješano rublje)
3. Istovremeno dodirnite gumb „Pretpranje“ i „Brzina“ na 3 sekunde. Prikazat će se **„bEEP on“** (zvuk uključen), a alarm će se aktivirati. Za deaktiviranje zujalice ponovno pritisnite ova dva gumba istovremeno. Prikazat će se **„bEEP off“**.